

REGULATORS

IH 200-10-15



- Højtryksregulator - et trins
- Montering på 200 bar gasflaske eller gascentral - fast afgangstryk
- Velegnet til rene gasser og blandinger, ikke korrosive
- Fremstillet i rustfrit stål

Laboratorier og analyse

Applikationer

IH-regulatorerne er konstrueret til forskellige anvendelser i meget barske miljøer med henblik på anvendelse af gas til rensning, inertisering, forarbejdning og...

Designet til implementering af

Ikke-korrosive rene gasser op til N60 herunder Alphagaz™ 1 & 2, Ikke-korrosive blandinger med koncentrationer over 1 ppm

Specifikationer

Maximal inlet pressure at 15°C 200 bar

Outlet Pressure..... 1 til 10 bar

Nominal nitrogen flow 15 Nm³/h*

Set pressure 16 bar

Intern / Ekstern lækager ≤ 3x10⁻⁷ mbar.l / s Helium., Arbejdstemperatur: -20 ° C til + 50 ° C.

* Strømning ved det maksimale afgangstryk (P2) garanteret indtil et indgangstryk lig med 2p2 + 1 bar.

Material

Hus 316L rustfrit stål

Sæde PCTFE

Ventil Første trins i 316L rustfrit stål

Membran Rustfrit stål

Filter Monel® 400

Manometer Ø 50mm, Rustfrit stål, Seal i

PCTFE

Seal i EPDM, Kegle i messing, Hus

Overstrømningsventil... i 303 rustfrit stål

Pakning PCTFE, PA 6.6

Sikkerhedsalarm

⚠ Advarsel!!!! I tilfælde af anvendelse af brændbare gasser, indsamles alle afgangsluft og overløbsventiler.

Dimensioner

Længde (L) : 72 mm

Højde (H) : 105 mm

Dybde (D) : 75 mm

Ø2 : 50 mm

Nettovægt : 1 kg

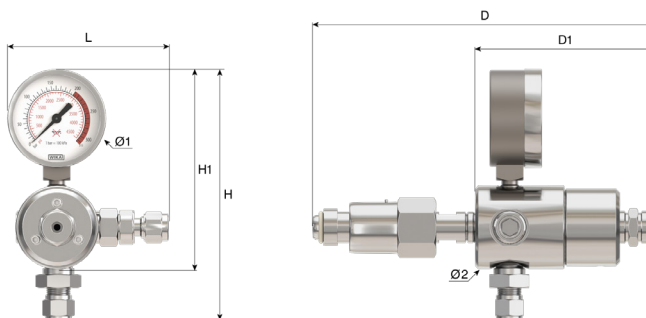

Brugermanualer

OP 150 - IH

Tilslutning

Indgangstilslutning: Højtryk flasketilslutning afhængig af gasvalg.







Afgangstilslutning: 2 afgangstilslutninger G 3/8 BSPP indvendigt gevind

Tilslutning til overstrømningsventil: SS kompressionsfitting 6mm, SS rørringe

Produkter

Model	Varenummer	Kort beskrivelse	Gas		Flow	Indgangstilslutning	Indgangstilslutningsform	Material
193428	REG IH 200-10-15 DIN 10	He, N2, Ar	200 bar	10 bar	15 Nm ³ /h	DIN 477-1 Nr. 10		Rustfrit stål
193429	REG IH 200-10-15 DIN 1	H2, Brandfarlig gas / mix	200 bar	10 bar	15 Nm ³ /h	DIN 477-1 Nr. 1		Rustfrit stål
193819	REG IH 200-10-15 DIN 14	reaktive mixt	200 bar	10 bar	15 Nm ³ /h	DIN 477-1 Nr. 14	Skruenøgleforskrining, rustfrit stål	Rustfrit stål

Options

	Model	Long designation
	16532	AFGANGSTILSLUTNING SÆT N°2 - Gyrolok
	16558	TILSLUTNING G 3/8 BSPP Udv.gevind - KL 6mm - Rustf
	16562	TILSLUTNING G 3/8 BSPP Udv.gevind - KL Ø 8mm - Rust
	16566	TILSLUTNING G 3/8 BSPP Udv.gevind - KL 1/8" - Rust
	16567	TILSLUTNING G 3/8 BSPP Udv.gevind - KL 10mm - Rust
	16569	TILSLUTNING G 3/8 BSPP Udv.gevind (16x1,336) - KL

	Model	Long designation
	19207	LÆKSØGER "1000 BULLES"

Spare parts

Model	SP Number	Long designation
193428	15979	Manometer 0-200+315 Bar Ø 50mm vertikal M10x1 Rostfritt stål
	17141	FLAT SEAL in PTFE 14,5x10x2 for outlet port G3/8
	29053	FLAT SEAL in PA 6.6 20x12x2
	167800	PAKNINGSSÆT PA 6.6 til mano 10X1 (2 fladpakning 0,
193429	17141	FLAT SEAL in PTFE 14,5x10x2 for outlet port G3/8
	17203	FLAT SEAL in PTFE 18x11,8x2 for inlet connection
	29053	FLAT SEAL in PA 6.6 20x12x2
	167800	PAKNINGSSÆT PA 6.6 til mano 10X1 (2 fladpakning 0,
193819	29226	FLAT SEAL in PTFE (Kel-F®) 16x9,2x2